

MAXEL.SE



PRODUKTGUIDE

# REPLACE G3

DOWNLIGHT BELYSNINGSSYSTEM

2023

MAXEL



## PRODUKTÖVERSIKT

# REPLACE G3

Replace G3 är en uppgraderad energisnål LED-armatur som ger ett mycket bra allmänljus i stora lokaler. Tack vare armaturens flexibla design är den enkel att installera och passar särskilt bra vid byte av allmänbelysning (kompaktlysrörsarmaturer). Replace täcker hål mellan 175 och 220 millimeter. Armaturen håller IP-klass 54 och är utrustad med högeffektiva LED-chip från Bridgelux, som garanterar högsta ljuskvalitet och livslängd. Armaturen levereras med blank avbländningsbaffel. Avbländningsbaffel i vitt eller silvermatt finns som tillbehör. Armaturen levereras i 3000K och 4000K med färgåtergivning Ra90+ och styrs med Tänd/Släck eller DALI.



**REPLACE G3**  
175-200mm



**REPLACE G3**  
200-220mm



### Powered by kvalitet

Till Replace G3 använder vi endast noggrant utvalda komponenter från kända varumärken som Bridgelux och Signify. Marknadsledande varumärken bidrar till att vi har en framtidssäkrad produkt där kontinuerlig finjustering av tekniken för maximal prestanda blir vår vardag.



### Optimerade styralternativ

Utöver styrprotokollen tänd/släck och DALI/fasimpuls har vi även valt att lägga till Casambi som ett standardiserat styrprotokoll till Replace G3. Flexibelt, effektivt och i många projekt även kostnadseffektivt gör att Casambi har en självklar plats i framtidens smarta belysning.



### Lång livslängd och cirkularitet

Replace G3 är utvecklad med ett stort kvalitetsfokus för att överträffa marknadens krav på kvalitet. Vi säkerställer även att vi kan återbruka armaturens huvudkomponenter och addera till framtidens generationer av ny teknik.

# Innehåll

Utfasning	5
Cirkularitet	6
Installation	7
Replace G3 175-200mm	8
Replace G3 200-220mm	9



## T5-LYSRÖREN OCH KOMPAKTLYSRÖREN BORT

EU-kommissionen har nyligen beslutat om att slopa undantaget för kvicksilver i ljuskällor. Det innebär att en rad vanligt förekommande ljuskällor som T5-lysrör förbjuds.

Trots att kvicksilver anses som ett av de farligaste miljögifterna har det varit tillåtet att användas i vissa ljuskällor i väntan på mer energieffektiva alternativ. Sedan 2006 har man inom EU stegvis fasat ut kvicksilver och användningen är redan kraftigt begränsad genom Ekodesign-förordningen. Från hösten 2023 var T8-lysrören på tur att fasas ut men nu är det klart att även T5-lysrören förbjuds.

Förbudet beror på att EU-kommissionen beslutat om ett slopat undantag för kvicksilver i ljuskällor i RoHS-direktivet (Restriction of the use of certain Hazardous Substances in electrical and electronic equipment). Detta kommer att leda till att flera ljuskällor nu försvinner eftersom de inte längre får säljas på den Europeiska marknaden.

## TIDPLAN UTFASNING AV LYSRÖR OCH LJUSKÄLLOR

Nedan ser du vilka lysrör som fasas ut och när. Dessutom kan du se vilka lampor som redan är utfasade.

- 24 februari 2023  
Utfasning av kompaktlysrör (RoHs)



- 24 augusti 2023  
Utfasning av T8-lysrör och T5-lysrör (RoHs)



- 24 februari 2023  
Cirkellysrör T5 (RoHs)



- 1 september 2023  
Halogenlampor med sockel G9, G4 och GY 6,35 (Ekodesign)



### ERSÄTTNINGSTABELL

Ersätter kompaktlysrör	Replace G3 LED	Håltagning i mm
1x26W / 2x13W	12W	175-200, 200-220
1x32W / 2x18W	12W	175-200, 200-220
1x42W / 2x26W	12W	175-200, 200-220
1x57W / 2x32W	17W	175-200, 200-220
2x42W	25W	175-200, 200-220

## MODULÄR DOWNLIGHT

### UTBYTBAR

Enkel att byta ut tack vare möjligheten att byta ut specifika delar, utan att behöva köpa en ny produkt.



### ÅTERVINNINGSBAR

Tack vare möjligheten att enkelt plocka isär armaturen kan delarna återvinnas.



### HÅLLBAR

Replace G3 är framställd utifrån ett högt hållbarhetsfokus, utan att kompromissa på funktion och kvalitet.





Infälld ram & modul.

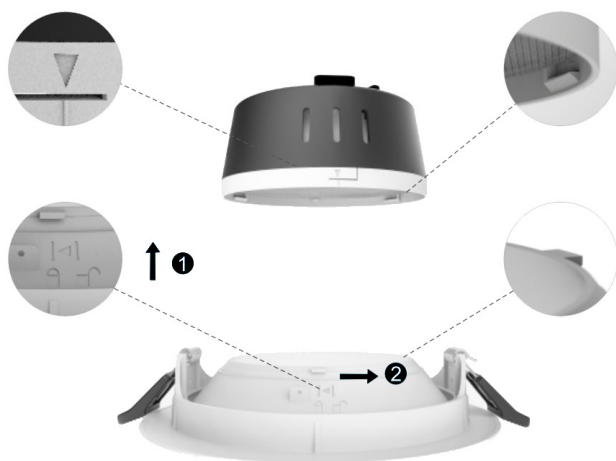

Användarvänlig design för att placera modulenheten korrekt. Inställningsbar färgtemperatur 3000K eller 4000K.



Montera modulen och ram med en medurs rotation.



# REPLACE G3 $\varnothing$ 175-200mm



## Färg

Vit



## Baffel

Högblank

## Material

Aluminium

## Effekt

12W, 17W, 25W

## Armaturlumen (lm)

12W - 1647/1690 lm

17W - 2227/2313 lm

25W - 2970/3066 lm

## IP

54

## Styrning

Tänd/släck, DALI

## Färgtemperatur

3000K, 4000K

## CRI

>90

## Ljusflöde

Upp till 150 lm/W

## Livslängd

L80 B10 > 60,000h

## Montage

Infällt

## Taktjocklek intervall

3 - 40mm

## Håltagning

175-200mm

## Tillbehör

Baffel



Vit

## Ritning

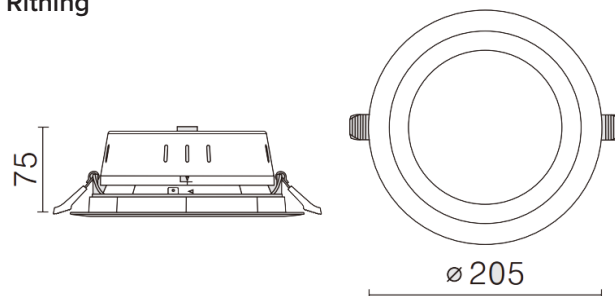

## Ljusspridning

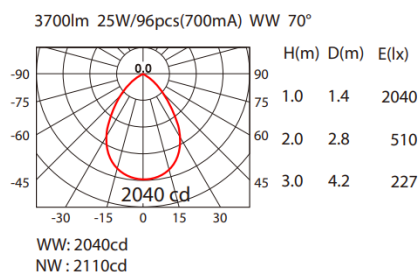
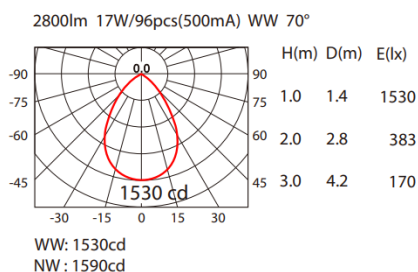
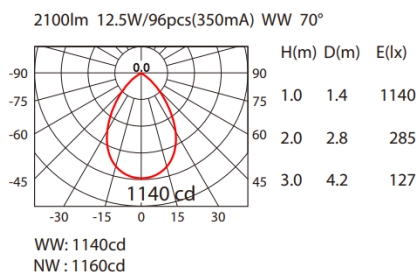

# REPLACE G3 ø200-220mm



<b>Färg</b>		<b>Färgtemperatur</b>
Vit		3000K, 4000K
<b>Baffel</b>		<b>CRI</b>
Högblank		>90
<b>Material</b>		<b>Ljusflöde</b>
Aluminium		Upp till 150 lm/W
<b>Effekt</b>		<b>Livslängd</b>
12W, 17W, 25W		L80 B10 > 60,000h
<b>Armaturlumen (lm)</b>		<b>Montage</b>
12W - 1647/1690 lm		Infällt
17W - 2227/2313 lm		<b>Taktjocklek intervall</b>
25W - 2970/3066 lm		3 - 40mm
<b>IP</b>		<b>Håltagning</b>
54		200-220mm
<b>Styrning</b>		
Tänd/släck, DALI		

## Tillbehör

Baffel



Vit

## Ritning

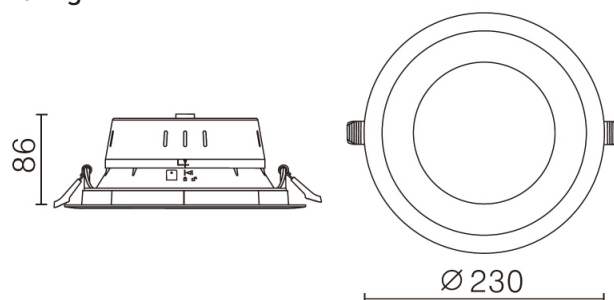

## Ljusspridning

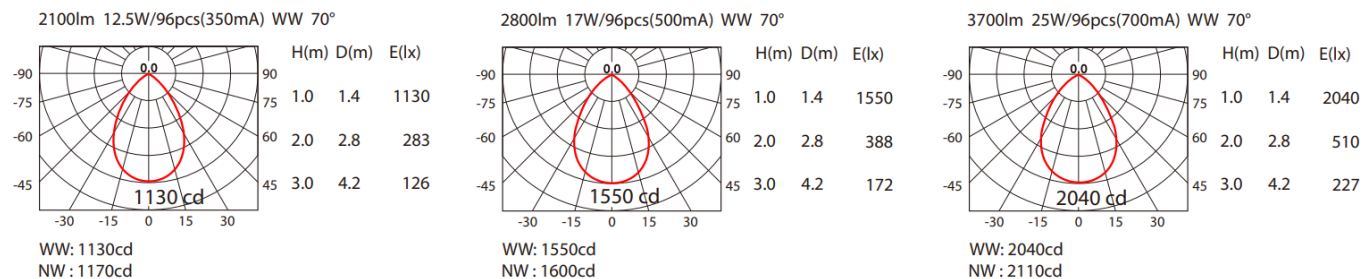



MAXEL

BESÖKSADRESS:  
AVESTAGATAN 35  
163 53 SPÅNGA

POSTADRESS:  
BOX 4082  
181 04 LIDINGÖ

TEL: +46 (0) 8-445 74 40  
E-MAIL: INFO@MAXEL.SE